

GSICレオスのエアブラシ塗装用各種ツール

PS254 Mr.リニアコンプレッサーL7単体をご購入の方、バージョンアップのおすすめ品

Mr. エアーレギュレーター圧力計付タイプ

空気圧の調整を、圧力計で確認しながらできるので、微妙な吹き加減の調節が可能になります。

PS259と**PS234**は、レギュレーター、圧力計部分は同じものです。

●エアー出口PS(細)×2カ所 ●ジョイント③が1個付属していますので、1/8(S)に変換可能です。

PS259

Mr. エアーレギュレーター MkⅢ(圧力計付)

付属の据え置きタイプのスタンドには、レギュレーターとエアブラシを設置することができます。

●**PS260** Mr.スタンドⅡ付

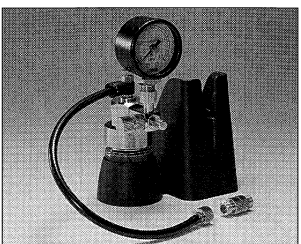

PS234

Mr. エアーレギュレーター MkⅣ 直付けタイプ(圧力計付)

直付けホルダーの採用により、リニアコンプレッサーL5、L7の本体フレームに直接取り付けすることができます。直付けホルダーを2個セット。

●**PS233** Mr.直付けエアブラシホルダー×2個
※直付けホルダーは、リニアコンプレッサーUPチコン、L10(旧銀フレーム)には取り付けできません。

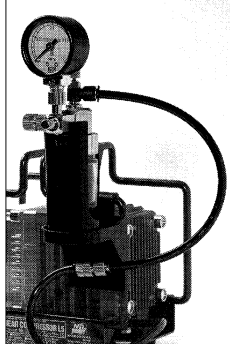

エアブラシ用スタンド

PS230

Mr. スタンド&トレイセットⅡ

エアブラシ用スタンドです。従来タイプに比べ、ハンガー位置を高く設定したので、トリガータイプやハンドクリップ式エアフィルターを装着した状態でも、楽にハンガーにかけることができます。マグネット付で、トレイの使いやすい位置にセットできます。

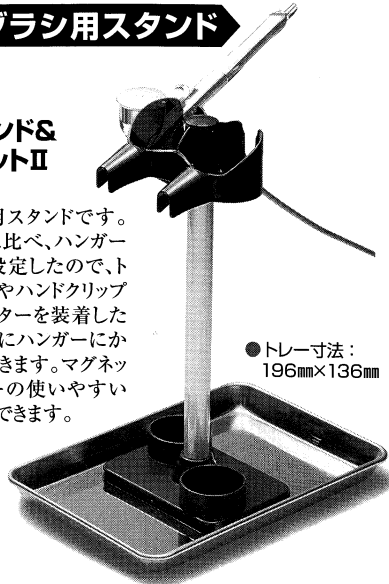

●トレイ寸法：196mm×136mm

エアブラシ

PS289 プロコンBOY WAプラチナ03 Ver.2 ダブルアクション

プロコンBOYシリーズ中の最高級仕様型です。セミイージーソフトボタン、エアアダプシステム、エアアップ機構を搭載。カップ容量10cc。



03ノズル
10ccカップ

PS270 プロコンBOY FWAプラチナ02 ダブルアクション

02のノズル口径に、セミイージーソフトボタン、エアアダプシステム、さらに、エア圧を安定させるエアアダプ機構を搭載した究極の精密



02ノズル
10ccカップ

塗装用エアブラシです。カップ容量10cc。

ハンドグリップタイプ簡易エアフィルター

PS282 ドレン&ダストキャッチャー

湿度が高い時期になると、レギュレーターを使ってもエアーホース内で水滴が発生する場合があります。その様な時、ドレン&ダストキャッチャーをエアブラシにつなぐことで、水滴をほぼ完璧にブロックします。また、エアブラシを握りやすくするグリップとしても大いに役立ちます。



PS382 ドレン&ダストキャッチャー ライト

ドレン&ダストキャッチャーの本体の材質を真鍮からアルミに替えることで、約40%の軽量化を実現いたしました。

●重さの比較：PS282/40.5g→PS382/24.0g

PS288 ドレン&ダストキャッチャーⅡ エアー調節機能付

エアーホース内の水滴をブロックすることももちろん、エアーの流量を調節する機能がついたことで、エアブラシのコントロールの幅がひろがり作業性がアップ。エアブラシをしっかりホールドできます。



PS388 ドレン&ダストキャッチャーⅡ ライト エアー調節機能付

Mr.ドレン&ダストキャッチャーⅡ<エアー調整機能付>の性能をそのままにブルーのアルミ材質を使用することで、約40%の軽量化を実現しました。ドレン&ダストキャッチャーシリーズの最上位モデルです。

●重さの比較：PS288/51.3g→PS388/30.0g

部品請求方法

[お客様へ]

部品を紛失したり破損してしまった場合こちらからご購入いただけます。
EOS ミスターホビーオンラインセレクトショップ
<https://mrhobby.theshop.jp/>

●ホビー部お客様相談室

〒105-0014
東京都港区芝3-8-2 芝公園ファーストビル
株式会社GSICレオス ホビー部

TEL.0570-041-223

受付時間/10:00~12:00
13:00~17:00
(土日・祝日・夏季・冬季休業日除く)

部品請求明細表

リニアコンプレッサーL7・Mr.エアレギュレーターMkⅣ

PS254・PS307

リニアコンプレッサーL7
エアフィルター

Mr.エアレギュレーターMkⅣ

- ① 接続ホース 1/8(S) ネジ付
- ② レギュレーター本体キャップ部
- ③ PS(細)エアー止めキャップ
- ④ 1/8(S)エアー止めキャップ
- ⑤ ビン

Mr. LINEAR COMPRESSOR L7/ AIRBRUSH SYSTEM



株式会社GSICレオス
ホビー部

〒105-0014
東京都港区芝3-8-2
芝公園ファーストビル
TEL. 0570-041-223

Mr.リニアコンプレッサーL7/エアブラシ塗装システム 取扱説明書

- ご使用前にこの取扱説明書の使い方及び注意事項を良くお読みください。取扱説明書は大切に保管してください。
- この取扱説明書は **PS254** **PS307** 共用となっています。

PS254/307

PS254 Mr.リニアコンプレッサー L7 単体

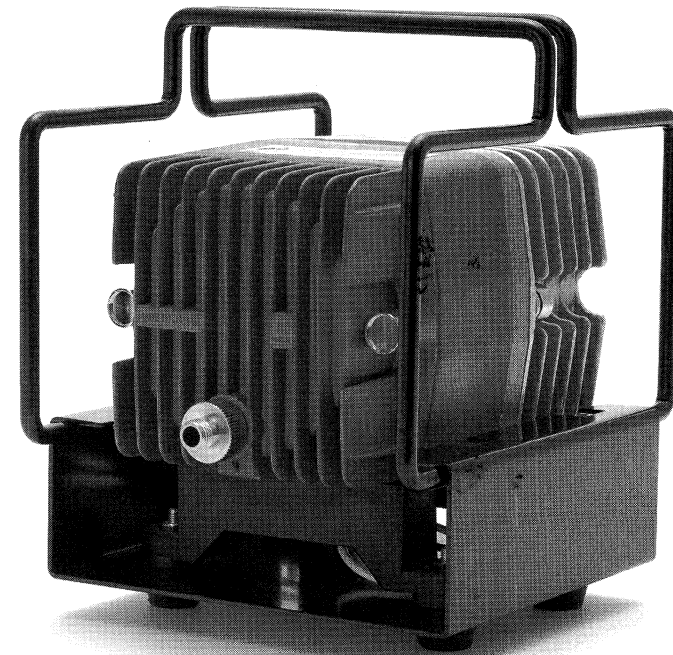
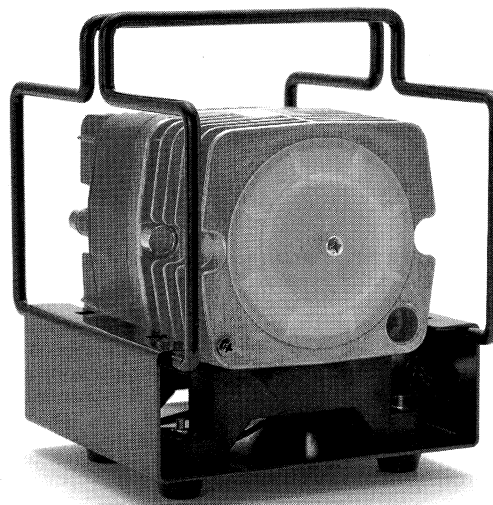

PS307 Mr.リニアコンプレッサーL7/ レギュレーターセット

〈セット内容〉

- **PS254** Mr.リニアコンプレッサーL7
- Mr.エアレギュレーターMkⅣ(圧力計付)
- **PS230** Mr.スタンド&トレイセットⅡ
- **PS246** Mr.エアーホース・1/8(S)ストレート

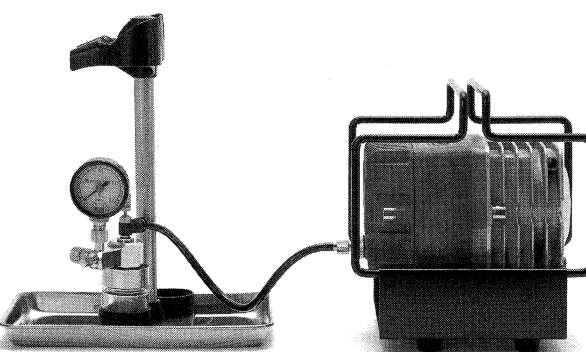

●Mr.リニアコンプレッサーL7の特徴

静かな動作音と高い耐久性で
快適な塗装作業を行えます。

- リニア駆動フリーピストン方式は、圧縮ピストンを直接電磁力で駆動する画期的な方法で、従来方式のような、駆動ノイズを発生する伝導機構(モーター、クランクシャフト、コンロッドなど)がない先進のコンプレッサーです。そのため、駆動音が静かなので、夜間の使用も騒音を気にせず行えます。
- 小型、軽量なので持ち運びが簡単で、机上での使用も可能です。
- 長時間連続運転タイプです。(L7は1日中の連続運転も可能です。)
- 吸入エアフィルター付、オイルレス機構なので、吐出エアは常にクリーンです。
- 本機の空気圧力、空気量などは、プロスプレー、プロコンBOY、Mr.エアブラシを使って、Mr.カラー、水性ホビーカラーで高度なエアブラシ塗装を楽しんでいただけるように最適出力に設定済みです。同種の他社市販塗料、他社市販エアブラシ(ノズル径0.5mm以下)にも、ほとんど適応します。
- 豊富なアクセサリにより発展性のある組み合わせが可能です。

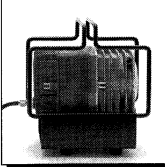

■Mr.リニアコンプレッサー L7 各部の名称

PS254 PS307 共通 ※外觀は、予告なく変更する場合があります。

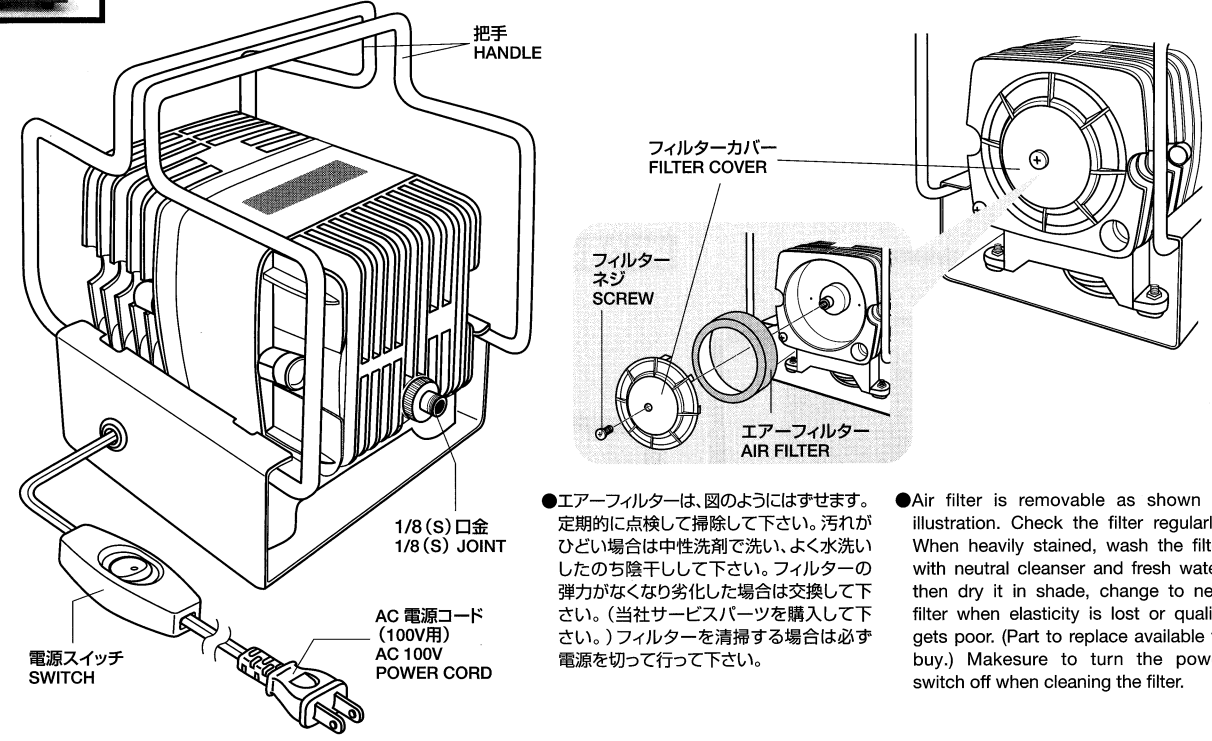

●エアーフィルターは、図のようにはずせます。定期的に点検して掃除して下さい。汚れがひどい場合は中性洗剤で洗い、よく水洗いしたのち陰干して下さい。フィルターの弾力がなくなり劣化した場合は交換して下さい。(当社サービスパーツを購入して下さい。) フィルターを清掃する場合は必ず電源を切って行って下さい。

●Air filter is removable as shown in illustration. Check the filter regularly. When heavily stained, wash the filter with neutral cleanser and fresh water, then dry it in shade, change to new filter when elasticity is lost or quality gets poor. (Part to replace available to buy.) Make sure to turn the power switch off when cleaning the filter.

■仕様・SPECIFICATIONS ※最高圧力を超える製品がありますが、故障の要因とはなりません。

- 本体の用途…エアブラシ塗装用コンプレッサー
- 適応流体…空気
- 定格圧力…0.1MPa
- 最高圧力…0.15MPa
- 吐出空気量…7.0ℓ/min
- 定格時間…連続
- 吐出口サイズ…PS(細)1/8(S)用ジョイント付
- 定格電圧…AC100V
- 定格消費電力…43/39W
- 定格周波数…50/60Hz
- 本体寸法…長さ170×幅142×高さ185(mm)
- 本体重量…2.9kg
- APPLICATION…FOR AIRBRUSH PAINTING ONLY
- FLUID TO USE…AIR ONLY
- STANDARD PRESSURE…0.1MPa
- MAXIMUM PRESSURE…0.15MPa
- AIR ASPIRATED…7ℓ/min
- OPERATION…CONTINUOUS
- HOSE JOINT…FOR PRO-SPRAY HOSE INCLUDES AN ADAPTOR FOR HOSE 1/8(S)
- STANDARD VOLTAGE…AC100V
- POWER CONSUMPTION…43/39W
- STANDARD FREQUENCY…50/60Hz
- SIZE OF PRODUCT…170(L)×142(W)×185(H)mm
- WEIGHT OF PRODUCT…2.9kg

■安全上の注意

警告

- 空気以外の流体を吸引しないようにして下さい。爆発、火災、感電の恐れがあります。
- 水や塗料、うすめ液などがつかないようにして下さい。火災、感電の恐れがあります。

注意

- 使用中は熱くなるので手をふれたり、物をかぶせたり、箱に入れたりしないで下さい。
- AC100V以外の電源で使用しないで下さい。
- 電源コード、スイッチを傷つけたり破損したりしないで下さい。
- 電源プラグ、スイッチを濡れた手でさわらないで下さい。
- 幼児の手の届かない所に保管し、子供がいたずらしないように注意して下さい。
- 落とさないように注意して下さい。
- 絶対に分解や改造をしないで下さい。
- エアブラシ塗装以外には使わないで下さい。
- 水のかかる所、湿気の多い所で使用しないで下さい。

■CAUTION AND WARNING

WARNING

- Do not use any fluid other than air to avoid explosion, flame, fire, electric shock.
- Do not splash on compressor with water, paint, thinner etc. To avoid flame, fire, electric shock.

CAUTION

- Do not touch, do not cover or do not put into box as compressor gets very hot while in use.
- Do not use any other voltages than AC 100V.
- Do not damage or break the power cord and switch.
- Do not touch power plug and switch when your hands is wet.
- Keep away from reach of children and be careful not to let them play with or for fun.
- Do not drop.
- Do not take any part or reconstruct.
- Do not use for any other application than air-brush painting.
- Do not use at wet or humid places.

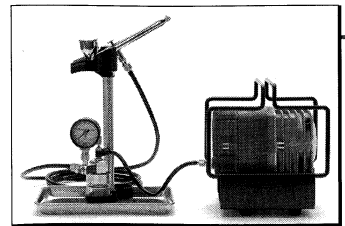

■Mr.スタンドIIの組み立てかた

PS307 付属

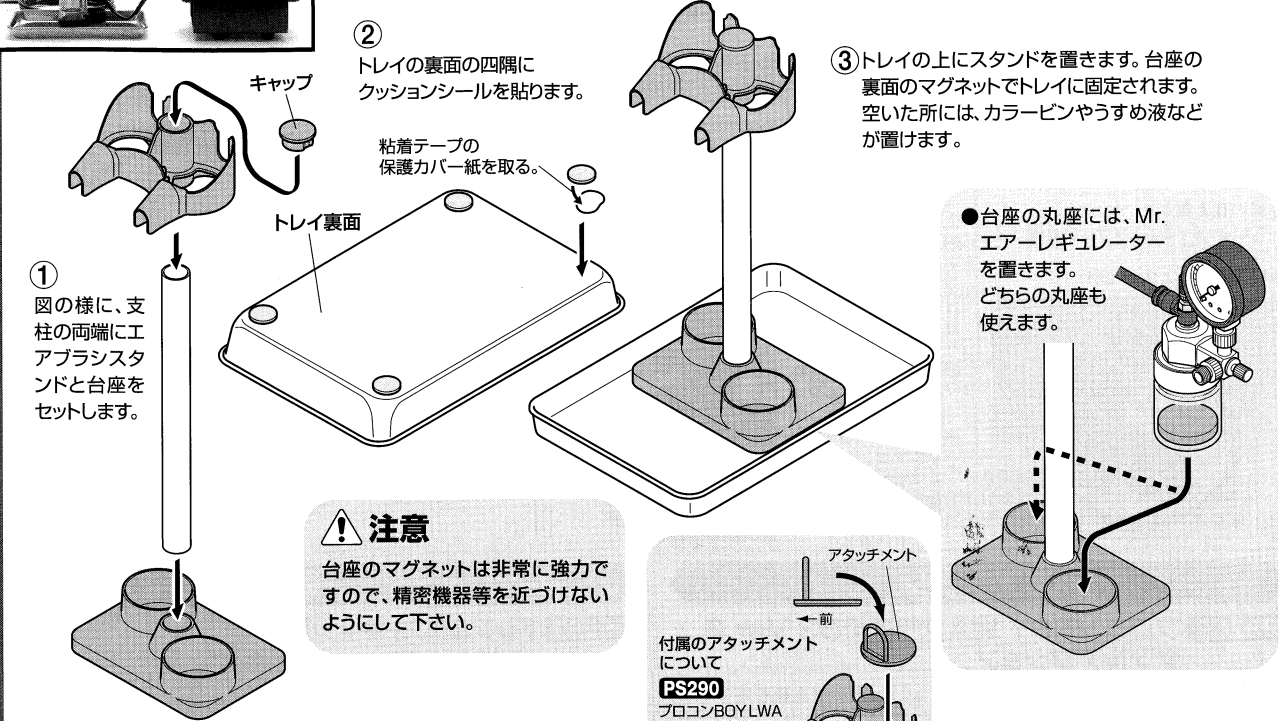

■各ツールの接続例

図の様に持続して使用して下さい。

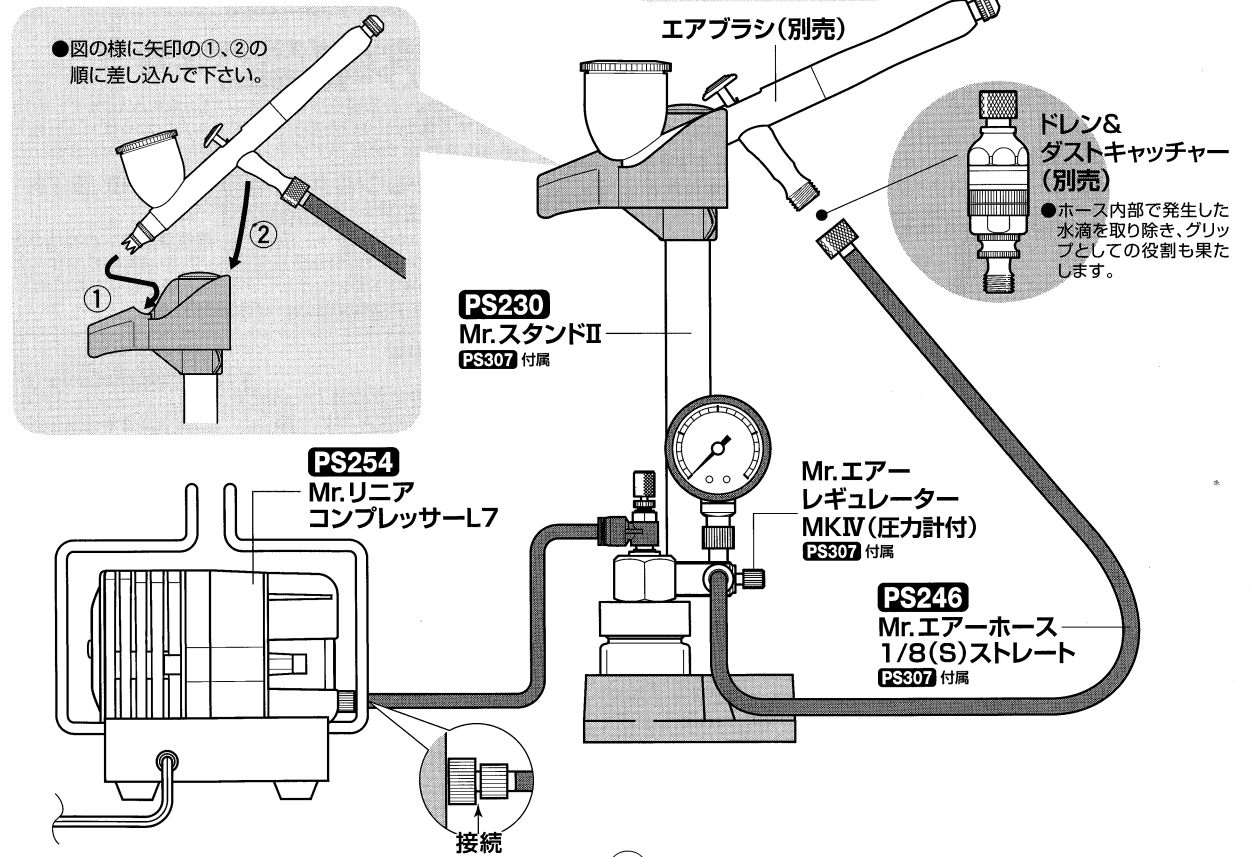

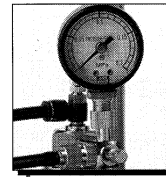

Mr.エアレギュレーター(圧力計付)の取り扱い説明

PS307 付属

●Mr.ジョイント③1/8(S)ジョイントをはずすと、PS(細)の口金になります。となりの吐出口への装着も可能ですので、塗装時にエアホースの取り回しのしやすい方に装着して下さい。

※使用しない吐出口には必ずエア止めキャップをはめて下さい。

エア圧の調整方法

エア調整ノブを左に回すと、エア出力を大きくする事ができます。エア調整ノブを右に回すとエア出力を落とすことができます。0~最高圧まで自在に設定可能ですので、太吹きから繊細な塗装まで対応できます。

Method of adjusting the air pressure
Turn the air adjusting knob to the left to increase the air output. Turn the air adjusting knob to the right to decrease the air output. Since the pressure can be set freely from 0 to the maximum pressure, coarse spraying to fine painting can be supported.

レギュレーターを上から見た図

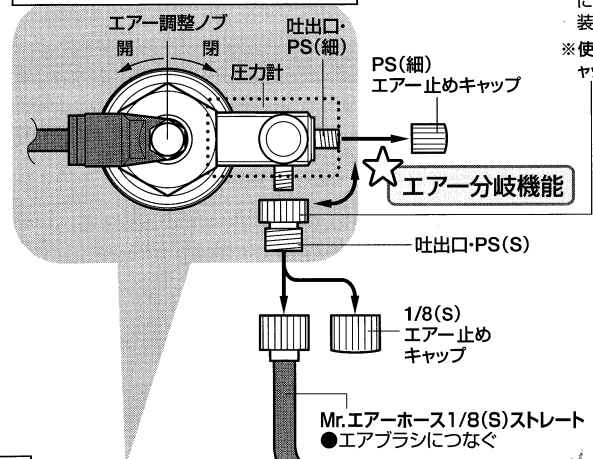

★水抜き機能

●圧縮エアに水滴が発生した場合、ピンに落とし、先に行かないようにします。

●ピンに水が溜まったら、本体キャップよりピンをはずして水を捨てて下さい。

Drain Function.
●When water droplets appear in the compressed air make sure that they collect inside the bottle.

●When water collects in the bottle, release it from the main unit and discard the water.

★圧力計

●0.2MPaまでの圧力計です。見やすい位置に回転できます。エア出力が確認できるため、安定した塗装が可能です。

★エア分岐機能

●1/8(S)、PSホース用の吐出口があります。エアブラシを2本併用する場合に便利です。Mr.リニアコンプレッサーL7では、2本同時の吹き付け作業はできません。

●1本だけ使う場合は、使わない方の吐出口にエア漏れしないように、付属のエア止めキャップをはめてください。

横から見た図

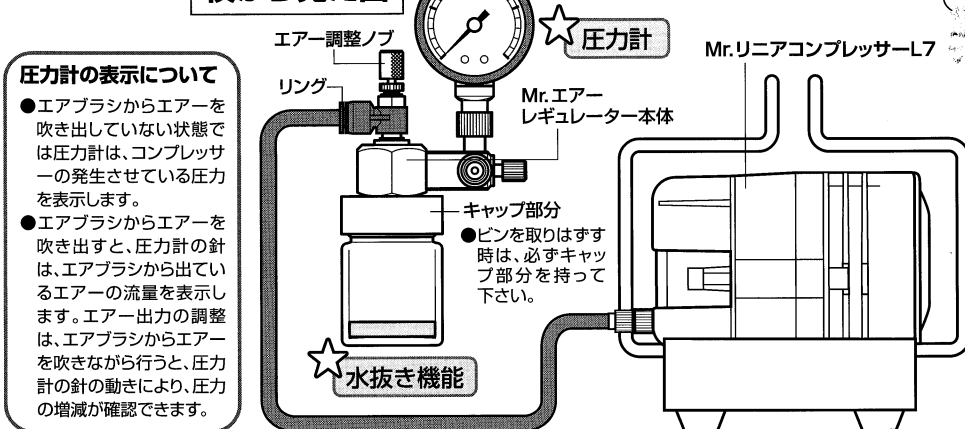

圧力計の表示について

●エアブラシからエアを吹き出していない状態では圧力計は、コンプレッサーの発生させている圧力を表示します。

●エアブラシからエアを吹き出すと、圧力計の針は、エアブラシから出ているエアの流量を表示します。エア出力の調整は、エアブラシからエアを吹きながら行うと、圧力計の針の動きにより、圧力の増減が確認できます。

接続ホースの交換の仕方

●ホースを抜くときはリングを押しながら、ホースを抜く。

●ホースをはめるときは、ホースをまずぐに固定されるまで押し込む。

●交換が必要なとき以外は、ホースをはずさないで下さい。

レギュレーター本体キャップ部の交換の仕方

●ピンを取りはずし、キャップ内部の六角ネジをはずせば、キャップ部は取りはずすことができます。

レギュレーターのエア漏れチェック方法

●図のように水にひたしてから泡が出たら、その部分をしっかり閉め直して下さい。チェックが終わったら、本体に付いた水をよく拭きとって下さい。

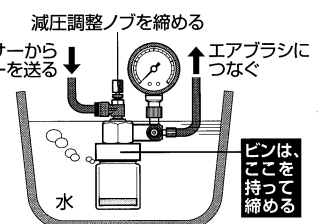

エア調整の基本操作

■広い面積を塗る場合

エア調整ノブを上から見て反時計回りに回す。

ボタンを押して大きく引く

エアブラシのニードルストッパーをうしろから見て時計回りに回す。

●エアを強めに出す。(圧力計で0.07Mpa以上)

●ニードルストッパーを左にまわし太吹きにする。

●約10cm以上はなす。

For the wide area spraying.
●Spray the air hard.
●Turn the needle stopper to the left.
●Keep away more than 10cm.

■細い線や小さな点を描く場合

エア調整ノブを上から見て時計回りに回す。

ボタンを押して少し引く

エアブラシのニードルストッパーをうしろから見て時計回りに回す。

●エアを弱めに出す。(圧力計で0.03~0.05Mpa位)

●ニードルストッパーを右にまわし細吹きにする。

●5mm位まで近づける。

For a fine line and spot spraying.
●Squeeze the air.
●Turn the needle stopper to the right.
●Draw near up to 5mm.

塗料ノズルとニードルの関係

ニードルが前後するとすき間がせまくなり噴霧が細くなり、後退するとすき間がひろがり太い噴霧ができる。When the needle advances, the gap closes, narrowing the spray, and when it moves back, the gap expands, widening the spray.

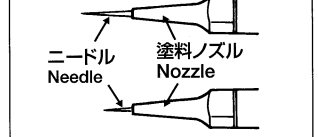

困ったときは

■異常時のチェックポイント Check point on unusual occasion.

PS307

よくあるご質問を紹介します。「故障かな?」と思ったら、下記の項目を確認してみてください。

■レギュレーター Regulator

異常 Unusual	原因 Cause	対策 Measures to be taken
エアーの出方が弱い。 エアーが出ない。 Air output is low. Air is not output.	レギュレーター本体キャップ、接続ホースのゆるみによるエアー漏れ。 Air leakage occurs because of loose cap on the regulator body or loose connection hose.	接続部分ををしっかり締める。 Tighten securely the connection portion.
	レギュレーターの圧力調整でエアー量が絞られている。 The air amount is reduced by regulator pressure adjustment.	レギュレーターのエアー調整ノブを左回りに廻して、エアーを多く出す。 Turn the regulator air adjusting knob to the left to increase the air output.
	レギュレーター本体キャップ部の破損(樹脂部分の亀裂)によるエアー漏れ。 Air leakage occurs because of breakage of the cap section on the regulator body (crack of resin portion).	レギュレーター本体キャップ部の交換。 Replace the cap section on the regulator body.
エアブラシのボタンを押すと(エアーを吹くと)圧力計の針が下がる。 エアーを止めると針が上がる。 Pressing the button on the airbrush (to output air) lowers the needle of pressure gauge. Stopping the air will raise the needle.	正常 Normal	圧力計は、エアーを吹いていないときはコンプレッサーの発生させている空気圧を表示し、エアーを吹いているときはエアブラシから出ている空気の流量を表示する。 The pressure gauge shows the air pressure generated by the compressor when air is not output and shows the air flow rate output from the air brush when air is output.

上記にあてはまらない場合や原因がわからない場合は、当社ホビー部にお問い合わせください。

お問い合わせ先 GSIクレオス ホビー部 お客様相談室 TEL.0570-041-223

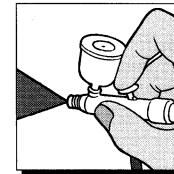

■エアブラシ塗装の基本

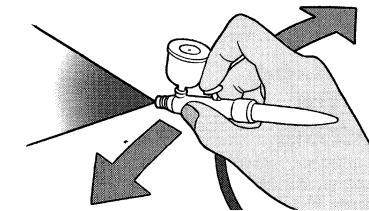

一定スピードで、塗り残しのないよう

●塗装の基礎は、薄く重ね塗り。これは、エアブラシの塗装にも当てはまります。最初は、軽く塗料がのった状態から、吹き重ねて仕上げていきます。これは光沢、つや消しいずれも同じです。ここでは、基本中の基本を紹介しています。まず基本を覚え、条件をいろいろ変えてみて自分にあったやり方を見つけてください。

エアブラシを持った手を水平に一定スピードで動かします。均一な面を作るように気をつけてください。1回では、きれいな面を得られませんが、塗り重ねていくうちに色の濃淡がなくなっていきます。吹き始めには、ノズル付近に溜まった塗料がエアーで飛ばされ、大きな粒となって飛ぶ場合があります。まず対象物から離れた部分に1回吹き付け、その後吹き付け作業に移るよう習慣づけてください。

◆塗装の濃度について

エアブラシはノズル径が小さいので、塗料濃度には敏感です。かなり薄く感じるかもしれませんが、エアブラッシングは、薄い塗料を何回も重ねて発色させることが基本となり、仕上がりが良くなります。色を早くつけようとして、濃い塗料を使用するのは、表面の荒れなどのもととなり、良い結果を生みません。

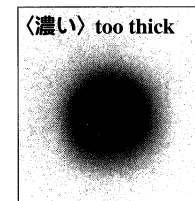

〈濃い〉 too thick

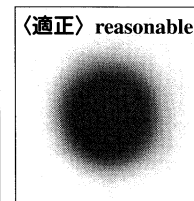

〈適正〉 reasonable

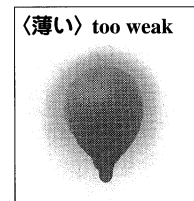

〈薄い〉 too weak

塗料の濃度を変え、一定条件で吹き付けた例です。濃すぎるものは、周囲に粒状の塗料が飛び散っています。また糸のようなものも見えます。薄すぎると、塗料が定着せず流れてしまいました。まん中が適正な状態で、中心部に色がのり、周囲はきれいなボカシ状態になっています。

◆各種塗料の薄め方

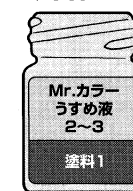

Mr.カラー
Mr. カラーは粘度が高いので、多くうすめ液を入れる必要があります。



水性ホビーカラー
水性ホビーカラーは、ほとんど薄める必要はありませんが、少量の水や専用うすめ液を加えたほうが、吹き付けやすいようです。水であまり薄めるとプラがはじいてしまうので注意してください。

〔塗料がクモの巣状に出るとき〕

塗料がクモの巣状に噴霧される場合は、塗料の濃度が濃すぎなので、Mr. カラーにはMr. カラーうすめ液またはMr. カラーレベリングうすめ液を、水性ホビーカラーには水、又は水性ホビーカラーうすめ液(10%以内)を少しずつ加えてうすめると解消します。

〔Note〕

When the paint is spraying in a spider web pattern, it is still too thick. Resolve this problem by diluting Mr. COLOR with Mr. COLOR THINNER or Mr. COLOR LEVELING THINNER, and thinning it by slowly adding water or HOBBY COLOR THINNER (less than 10%) to HOBBY COLOR.